

Información para la NOM o Norma Oficial Mexicana (Solo para México)

La siguiente información afecta a los dispositivos descritos en este documento de acuerdo a los requisitos de la Normativa Oficial Mexicana (NOM):

Importador:

Dell México S.A. de C.V.

Paseo de la Reforma 2620 – Piso 11*

Col. Lomas Altas

11950 México, D.F.

Número de modelo normativo: P28F

Voltaje de entrada: 100 – 240 V CA

Intensidad de entrada (máxima): 1,50 A/1,60 A/1,70 A/2,50 A

Frecuencia de entrada: 50 Hz – 60 Hz

Intensidad de salida: 3,34 A/4,62 A

Tensión nominal de salida: 19,50 V CC

Para obtener más detalles, lea la información de seguridad que se envía con el equipo. Para obtener más información sobre las mejores prácticas de seguridad, consulte dell.com/regulatory_compliance.

© 2012 Dell Inc.

Dell™, the DELL logo, and Inspiron™ are trademarks of Dell Inc. Windows® is either a trademark or registered trademark of Microsoft Corporation in the United States and/or other countries.

Regulatory model: P28F | Type: P28F001

Computer model: Inspiron 5521

© 2012 Dell Inc.

Dell™, logo spoločnosti DELL a Inspiron™ jsou ochranné známky společnosti Dell Inc. Windows® je ochranná známka nebo registrovaná ochranná známka společnosti Microsoft ve Spojených státech amerických nebo ostatních zemích.

Regulační model: P28F | Typ: P28F001

Model počítače: Inspiron 5521

© 2012 Dell Inc.

A Dell™, a DELL embléma és az Inspiron™ a Dell Inc. védjegyei; A Windows® a Microsoft Corporation védjegye vagy bejegyzett védjegye az Egyesült Államokban és/vagy más országokban.

Szabályozó modell: P28F | Típus: P28F001

Számítógép modell: Inspiron 5521

© 2012 Dell Inc.

Dell™, logo DELL i Inspiron™ są znakami towarowymi firmy Dell Inc. Windows® jest znakiem towarowym lub zastrzeżonym znakiem towarowym firmy Microsoft Corporation w Stanach Zjednoczonych i/lub w innych krajach.

Model wg normy: P28F | Typ: P28F001

Model komputera: Inspiron 5521

© 2012 Dell Inc.

Dell™, logo DELL a Inspiron™ sú ochranné známky spoločnosti Dell Inc. Windows® je ochranná známka alebo registrovaná ochranná známka spoločnosti Microsoft Corporation v Spojených štátoch a/alebo v iných krajinách.

Regulačný model: P28F | Typ: P28F001

Model počítača: Inspiron 5521

More Information

To learn about the features and advanced options available on your computer, click **Start**→ **All Programs**→ **Dell Help Documentation** or go to support.dell.com/manuals.

To contact Dell for sales, technical support, or customer service issues, go to dell.com/ContactDell. Customers in the United States can call 800-WWW-DELL (800-999-3355).

Další informace

O funkcích a pokročilých možnostech, které jsou v počítači k dispozici, se dozvíte po kliknutí na možnost **Start**→ **Všechny programy**→ **Dokumentace Dell**, nebo když navštívíte adresu support.dell.com/manuals.

Pokud si přejete společnost Dell kontaktovat ohledně prodeje, technické podpory či potíží se zákaznickým servisem, navštivte stránky dell.com/ContactDell. Pro zákazníky v USA je k dispozici telefonní číslo 800-WWW-DELL (800-999-3355).

Bővebb információ

A számítógépen rendelkezésre álló funkciókra és speciális opciókra vonatkozó bővebb információkért kattintson a **Start**→ **Minden program**→ **Dell súgó dokumentáció** lehetőségre vagy a support.dell.com/manuals címre.

Ha értékesítési, műszaki támogatási vagy ügyfélszolgálati kérdésekkel kapcsolatban a Dell-hez szeretne fordulni, látogasson el ide: dell.com/ContactDell. Az Egyesült Államokban élő ügyfelek számára: 800-WWW-DELL (800-999-3355).

Więcej informacji

Aby dowiedzieć się więcej o funkcjach i zaawansowanych opcjach komputera, kliknij **Start**→ **Wszystkie programy**→ **Dell Help Documentation** albo przejdź do strony internetowej support.dell.com/manuals.

Jeśli chcesz skontaktować się z działem sprzedaży, pomocy technicznej lub obsługi klienta firmy Dell, przejdź do strony internetowej dell.com/ContactDell. Numer telefonu dla klientów w Stanach Zjednoczonych: 800-WWW-DELL (800-999-3355).

Ďalšie informácie

Ak sa chcete dozvedieť viac o funkciách a pokročilých možnostiach vášho počítača, kliknite na položku **Štart**→ **Všetky programy**→ **Dokumentácia Pomocníka Dell** alebo prejdite na adresu support.dell.com/manuals.

Kontakt na spoločnosť Dell v súvislosti s predajom, technickou podporou alebo službami zákazníkom nájdete na adrese dell.com/ContactDell. Telefónne číslo pre zákazníkov v Spojených štátoch amerických je 800-WWW-DELL (800-999-3355).



Printed in China

2012 - 08

Computer Features

Vlastnosti počítače | A számítógép jellemzői

Funkcje komputera | Vlastnosti počítača

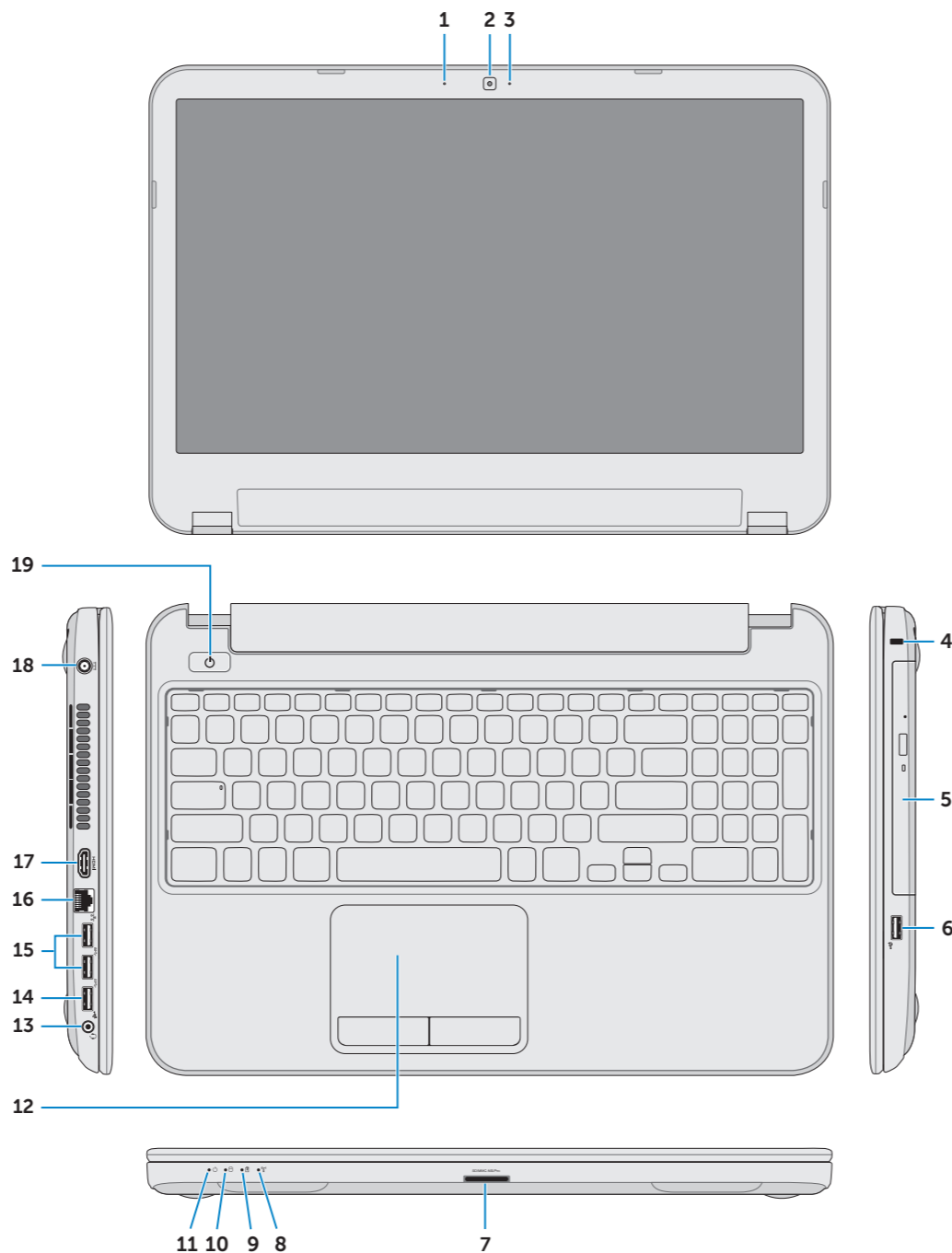

- Digital microphone
- Camera
- Camera-status light
- Security-cable slot
- Optical drive
- USB 2.0 port
- 8-in-1 media-card reader
- Wireless-status light
- Battery-status light
- Hard-drive activity light
- Power-status light
- Touchpad
- Headphone/Microphone combo port
- USB 2.0 port
- USB 3.0 port (2)
- Network port
- HDMI port
- Power-adapter port
- Power button

- Digitální mikrofon
- Kamera
- Indikátor stavu kamery
- Slot bezpečnostního kabelu
- Optická jednotka
- Port USB 2.0
- Čtečka paměťových karet 8 v 1
- Indikátor stavu bezdrátového připojení
- Indikátor stavu baterie
- Kontrolka činnosti pevného disku
- Indikátor stavu napájení
- Dotyková podložka
- Kombinovaný port sluchátek a mikrofonu
- Port USB 2.0
- Port USB 3.0 (2)
- Síťový port
- Port HDMI
- Port napájecího adaptéru
- Tlačítko napájení

- Digitális mikrofon
- Kamera
- Kamera állapotjelző fény
- Biztonsági kábel foglalata
- Optikai meghajtó
- USB 2.0 port
- 8 az 1-ben médiakártya leolvasó
- Vezeték nélküli állapotjelző fény
- Akkumulátor állapotjelző fény
- Merevlemez-meghajtó aktivitás jelzőfény
- Tápellátás állapotjelző fény
- Érintőpanel
- Fejhallgató/mikrofon kombinált port
- USB 2.0 port
- USB 3.0 port (2 db)
- Hálózati port
- HDMI port
- Tápadapter port
- Bekapcsológomb

- Mikrofon cyfrowy
- Kamera
- Lampka stanu kamery
- Gniazdo linki zabezpieczającej
- Napęd dysków optycznych
- Port USB 2.0
- Czytnik kart pamięci „8 w 1”
- Lampka stanu urządzeń bezprzewodowych
- Lampka stanu akumulatora
- Lampka aktywności dysku twardego
- Lampka stanu zasilania
- Tabliczka dotykowa
- Hybrydowe złącze słuchawek/mikrofonu
- Port USB 2.0
- Port USB 3.0 (2)
- Złącze sieciowe
- Złącze HDMI
- Złącze zasilacza
- Przycisk zasilania

- Digitální mikrofón
- Kamera
- Kontrolka stavu kamery
- Otvor pre bezpečnostný kábel
- Optická jednotka
- Port USB 2.0
- Čítačka pamäťových kariet 8 v 1
- Kontrolka stavu bezdrôtovej siete
- Kontrolka stavu batérie
- Kontrolka aktivity pevného disku
- Kontrolka stavu napájania
- Dotykový panel
- Kombinovaný port pre slúchadlá/mikrofón
- Port USB 2.0
- Port USB 3.0 (2)
- Sieťový port
- Port HDMI
- Port napájacieho adaptéra
- Tlačidlo napájania

inspiron

15R

Quick Start Guide

Stručná úvodní příručka | Gyors üzembe helyezési útmutató
Skrócona instrukcja uruchomienia | Stručná úvodná príručka



1 Locate your service tag/regulatory label

Vyhledejte výrobní číslo/regulační štítek | Keresse meg a szervizcímkét/szabályozó címkét

Odszukaj kod Service Tag/etykiety z namionową | Poznańte si svoj servisný/regulačný štítok sem

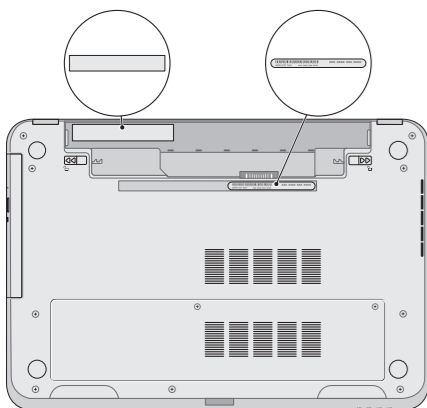

Record your service tag here

Sem si zaznamenejte výrobní číslo

Jegyezze fel ide a szervizcímkét

Tu zanotuj swój kod Service Tag

Poznańte si svoj servisný štítok sem

2 Connect the network cable (optional)

Připojte síťový kabel (volitelné) | Csatlakoztassa a hálózati kábelt (opcionális)

Podłącz kabel sieciowy (opcjonalnie) | Pripojte sieťový kábel (voliteľný)

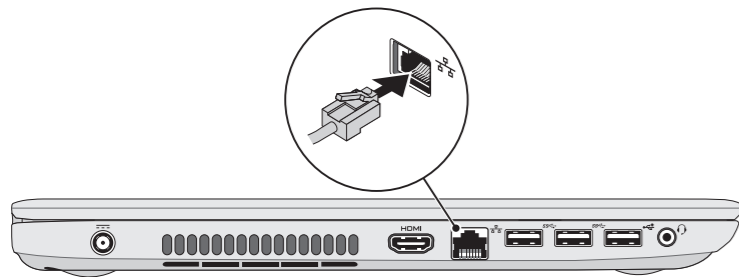

3 Connect the power adapter

Připojte napájecí adaptér | Csatlakoztassa a tápadapert

Podłącz zasilacz | Pripojte napájací adaptér

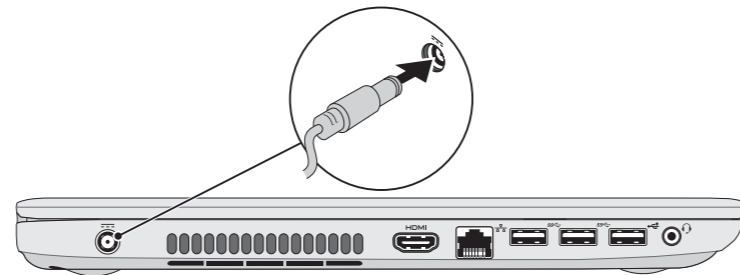

4 Press the power button

Stiskněte tlačítko napájení | Nyomja meg a bekapcsológombot

Naciśnij przycisk zasilania | Stlačte tlačidlo napájania

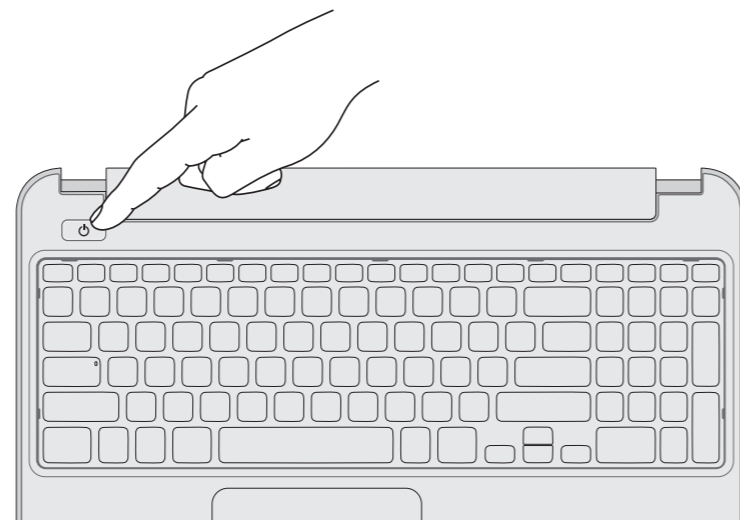

5 Complete Windows setup

Dokončete nastavení systému Windows | Fejezse be a Windows beállítását

Skonfiguruj system Windows | Dokončite nastavenie systému Windows



Record your Windows password here

NOTE: Do not use the @ symbol in your password

Sem si poznańte heslo k systému Windows

POZNÁMKA: Nepoužívejte v heslu znak @

Jegyezze fel ide a Windows jelszavát

MEGJEGYZÉS: A jelszóban ne használja a @ szimbólumot

Tu zanotuj swoje hasło do systemu Windows

UWAGA: Hasło nie może zawierać znaku @

Zaznamenajte si svoje heslo do systému Windows sem

POZNÁMKA: Nepoužívajte v hesle symbol @

6 Check wireless status

Zkontrolujte stav bezdrátového připojení | Vezeték nélküli állapot ellenőrzése

Sprawdź stan sieci bezprzewodowej | Skontrolujcie stav bezdrôtového pripojenia

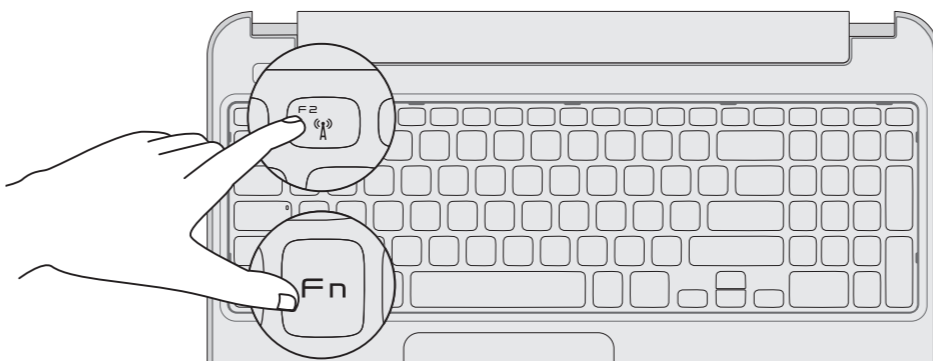
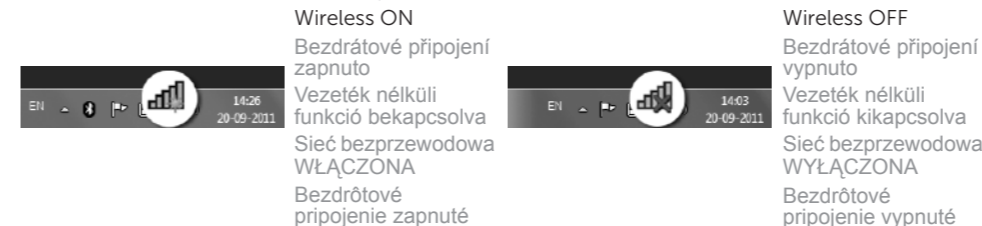

Function Keys

Funkční tlačítka | Funkcióbillentyűk | Klawisze funkcji | Funkčné klávesy

F1	Switch to external display	Přepnutí na externí displej Váltás külső kijelzőre Przełączenie na wyświetlacz zewnętrzny Prepnutie na externý displej
F2	Turn off/on wireless	Zapnutí/vypnutí bezdrátového připojení Vezeték nélküli funkció ki- vagy bekapcsolása Włączanie/Wyłączenie sieci bezprzewodowej Vypnutie/zapnutie bezdrôtovej komunikácie
F3	Enable/disable touchpad	Povolení/zakázání dotykové podložky Érintőpanel engedélyezése vagy letiltása Włączanie/Wyłączenie tabliczki dotykowej Povolenie/zakázanie dotykového panela
F4	Decrease brightness	Snížení jasu Fényerő csökkentése Zmniejszenie jasności Zniżenie jasu
F5	Increase brightness	Zvýšení jasu Fényerő növelése Zwiększenie jasności Zwyżenie jasu
Fn + F8	Play previous track or chapter	Přehrání předchozí skladby nebo kapitoly Az előző zeneszám vagy fejezet lejátszása Odtwarzanie poprzedniego utworu lub rozdziału Prehrávanie predchádzajúcej skladby alebo kapitoly
Fn + F9	Play/Pause	Přehrání/pozastavení Lejátszás/Szünet Odtwarzanie/Wstrzymanie Prehrávanie/pozastavenie
Fn + F10	Play next track or chapter	Přehrání následující skladby nebo kapitoly A következő zeneszám vagy fejezet lejátszása Odtwarzanie następnego utworu lub rozdziału Prehrávanie nasledującej skladby alebo kapitoly
F11	Decrease volume level	Snížení hlasitosti Hangerő csökkentése Zmniejszenie głośności Zniżenie úrovné hlasitosti
F12	Increase volume level	Zvýšení hlasitosti Hangerő növelése Zwiększenie głośności Zwyżenie úrovné hlasitosti
Fn + F12	Mute audio	Ztlumení zvuku Hang némítása Wyciszenie dźwięku Stłmienie zvuku